

Package contents

Name: **BALLOONS PC857**
Table light

Components included with unit: Light (glass base with power cord and Ehmann dimmer, reflector, glass globe), light source, cotton gloves, installation manual

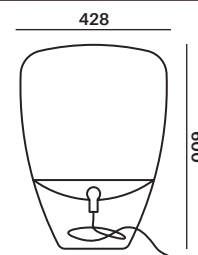

Assembly

The manufacturer assumes no liability for damage resulting from failure to adhere to the steps described in this manual. When unpacking the light, do so with regard for its material composition - the main components are made of glass and very fragile materials.

- 1. Wear the provided cotton gloves when unpacking and assembling the light.**
Screw the light source into the socket .
- 2. Fit the glass globe into the metal reflector.** In order to prevent damage to the glass or metal reflector, ensure the glass globe is seated as precisely as possible.

Plug the power cable into a power outlet and ensure that the light works properly.

Cleaning the glass

The light can be cleaned using common cleaning agents. Do not use solvents or abrasives (e.g., scouring powder).

Prior to shipping, the functionality of each light and its components is thoroughly tested. The manufacturer assumes no liability for the mishandling of products.

Assembly time: 10 minutes (1 person)

TECHNICAL SUPPORT
info@brokis.cz
www.brokis.cz

OFFICE
Španielova 1315/25, Praha Řepy, 16300, Czech Republic
IČO 64940799, DIČ CZ64940799

SHOWROOM AND FACTORY
Sídliště Janštejn 39, Horní Dubenky, 588 52,
Czech Republic



1.

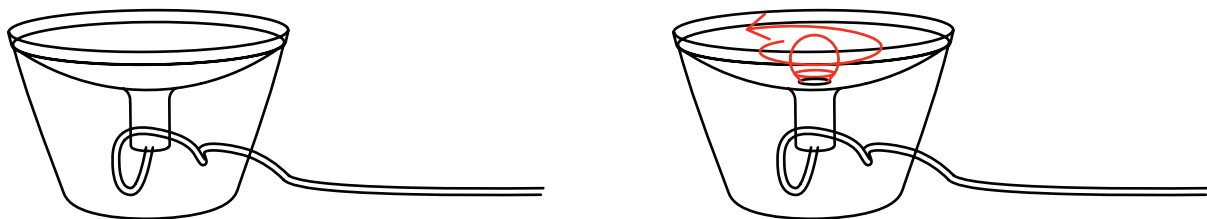

2.

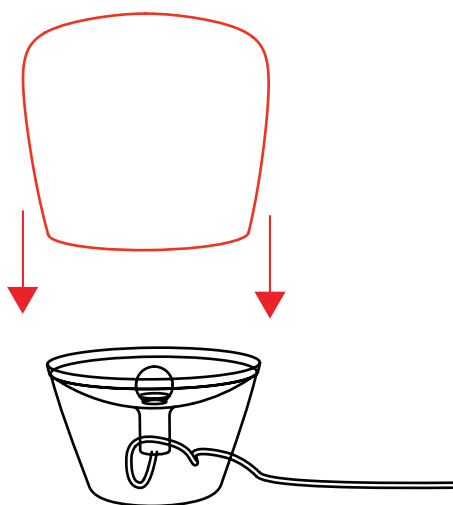

TECHNICAL SUPPORT
info@brokis.cz
www.brokis.cz

OFFICE
Španielova 1315/25, Praha Řepy, 16300, Czech Republic
IČO 64940799, DIČ CZ64940799

SHOWROOM AND FACTORY
Sídliště Janštejn 39, Horní Dubenky, 588 52,
Czech Republic

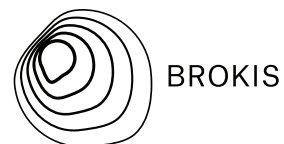

Name: **Dimmer settings**
CM2840, CM2841, CM2842

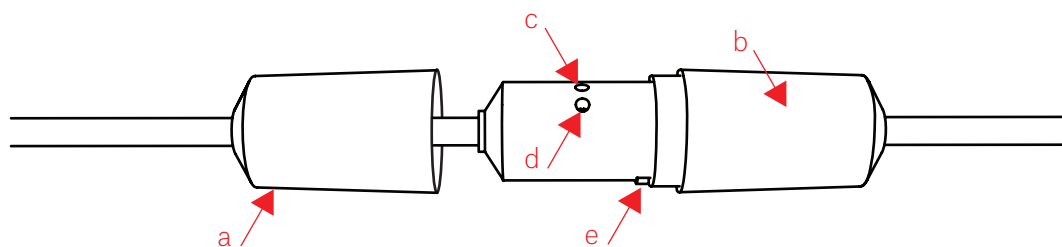

- a – dimmer cover
- b – dimmer
- c – adjustment screw - minimum
- d – adjustment screw - maximum
- e – dimmer control knob

Problem description:

- blinking light source – interval of several seconds, minutes
- blinking light source – immediately after switching light on
- blinking light source – when dimming
- light source does not shine at full power despite dimmer being set to 100%

Possible causes:

- incorrectly adjusted dimmer
- damaged light source

Corrective action:

Replace the light source (bulb). If the problem persists after replacement, take the following steps:

1. Remove the dimmer cover.
2. Using a small flathead screwdriver, turn the adjustment screws (c and d) counter clockwise to the maximum setting.
3. Turn the dimmer control knob (e) to the dimmest setting (do not switch off).
4. Using the screwdriver, turn adjustment screw C clockwise until the light source begins to blink. Now, turn the same screw in the opposite direction (counter clockwise) until the blinking stops. If the blinking does not stop, proceed to the following step.
5. Using the screwdriver, turn adjustment screw D 1/4 rotation clockwise and repeat steps 2 and 4.

If the problem persists after following these steps, repeat steps 5, 2, and 4 until adjustment screw D is at its maximum setting (approx. ¾ turn).

If the problem persists, please contact the manufacturer.

TECHNICAL SUPPORT

info@brokis.cz
www.brokis.cz

OFFICE

Španielova 1315/25, Praha Řepy, 163 00, Czech Republic
IČO 64940799, DIČ CZ64940799

SHOWROOM AND FACTORY

Sídliště Janštejn 39, Horní Dubenky, 588 52,
Czech Republic



BROKIS

1.

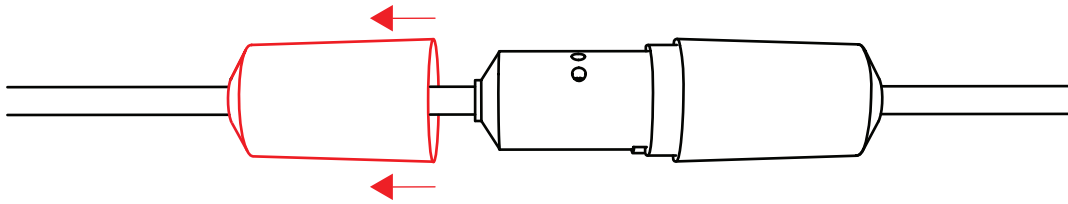

2.

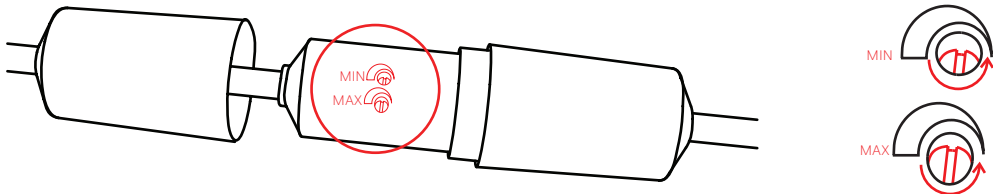

3.

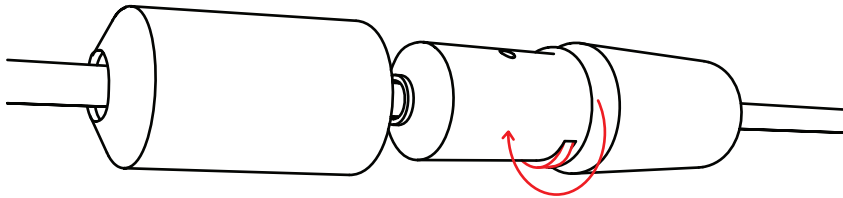

4.

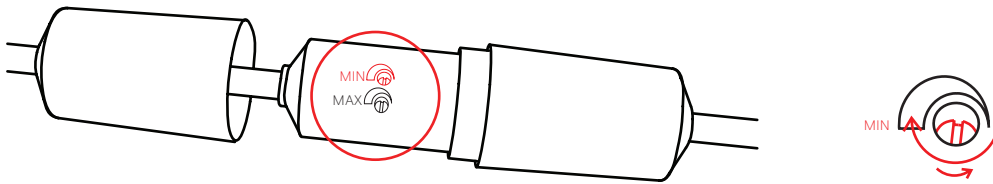

5.

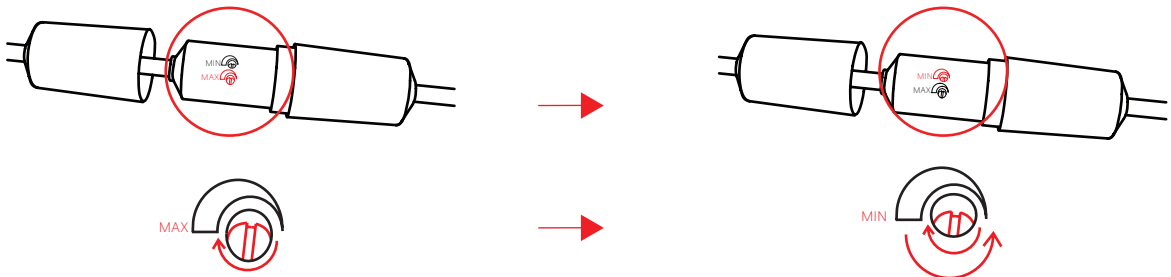

TECHNICAL SUPPORT
info@brokis.cz
www.brokis.cz

OFFICE
Španielova 1315/25, Praha Řepy, 163 00, Czech Republic
IČO 64940799, DIČ CZ64940799

SHOWROOM AND FACTORY
Sídliště Janštejn 39, Horní Dubenky, 588 52,
Czech Republic



Obsah balení

Název: **BALLOONS PC857**
stolní svítidlo

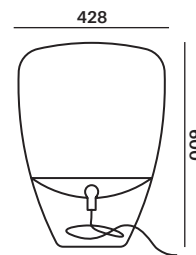

Komponenty které jsou součástí balení: Svítidlo (spodní díl včetně napájecího kabelu, stmívač Ehmann, reflektor, horní skleněný díl), světelný zdroj, bavlněné rukavice, instalační manuál

Instalační manuál

**Při nedodržení montážního návodu výrobce neručí za případné vzniklé škody!
Při vybalování nakládejte se svítidlem s ohledem na jeho materiálové složení.
Jeho hlavní části jsou ze skla.**

- 1. Pro vyjmutí svítidla z obalu a jeho kompletaci použijte přiložené bavlněné rukavice.**
Do žárovkové objímky našroubujte světelný zdroj. Poté vsadte horní skleněnou část svítidla do kovového reflektoru. Aby nedošlo k poškození skla, či kovového reflektoru, dbejte na přesnost nasazení.
- 2. Vsaďte horní skleněnou část svítidla do kovového reflektoru.** Aby nedošlo k poškození skla, či kovového reflektoru, dbejte na přesnost nasazení.

Zapojte napájecí kabel do elektrické zásuvky a ověřte funkčnost svítidla.

Čištění skla

Svítidlo je možné ošetřovat běžnými čisticími prostředky. Nepoužívejte rozpouštědla a abrazivní čisticí prostředky (prášky).

U každého svítidla včetně jeho komponentů je před expedicí důkladně zkontrolována jeho funkčnost. Výrobce nenese odpovědnost za nesprávné zacházení s produkty.

Doba instalace: 10min (1 osoba)

1.

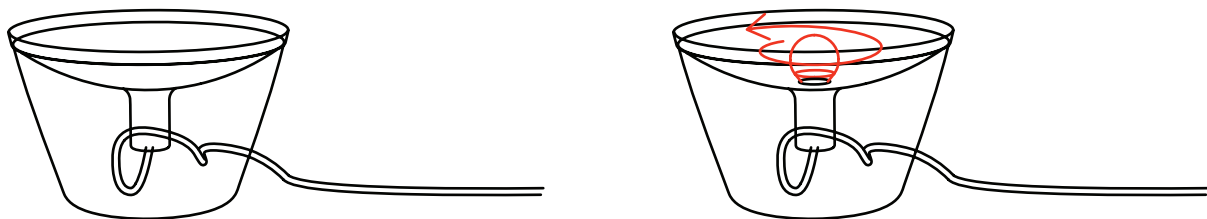

2.

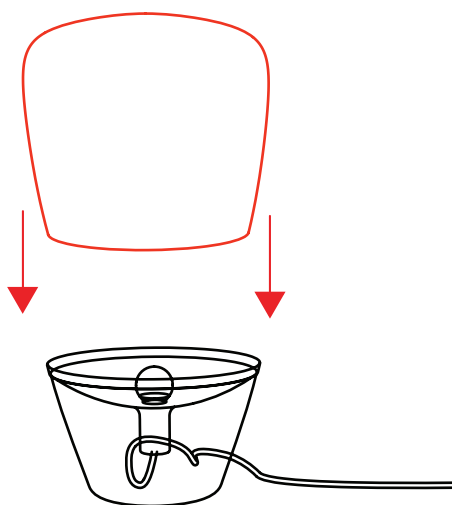

název: **nastavení stmívače
CM2840, CM2841, CM2842**

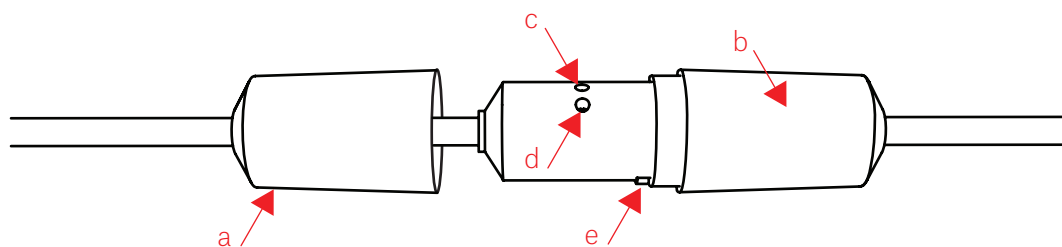

- a – kryt stmívače
- b – stmívač
- c – nastavovací šroub - minimum
- d – nastavovací šroub - maximum
- e – ovládací stmívač

zjištěné chyby:

- blikající žárovka - po několika vteřinách - minutách
- blikající žárovka - bezprostředně po zapnutí svítidla
- blikající žárovka - během stmívání
- v pozici maximálního výkonu stmívače, žárovka nesvítí na 100%

možné příčiny těchto chyb:

- nesprávně nastavený stmívač
- poškozený světelný zdroj

řešení:

Vyměňte světelný zdroj (žárovku). Pokud chyba přetrvává i po výměně, postupujte dle kroků níže.

-
1. Sejměte kryt stmívače
 2. Pomocí malého plochého šroubováku otočte proti směru hodinových ručiček nastavovací šrouby (c, d) do polohy: maximum
 3. Ovládacím kolečkem stmívače (e) jej nastavte do režimu největšího setmění - ne vypnutí.
 4. Pomocí šroubováku otáčejte nastavovací šroub "C" po směru hodinových ručiček dokud žárovka nezačne blikat. Otáčejte opačným směrem (proti směru hodinových ručiček) dokud blikání nepřestane. Jestliže blikání nepřestane, pokračujte postupem popsáním v následujícím kroku.
 5. Pomocí šroubováku otočte nastavovací šroub "D" o 1/4 po směru hodinových ručiček a zopakujte krok 2 a 4.

Pokud nebyla chyba odstraněna výše popsanými kroky, zopakujte kroky 5, 2, a 4 - do úplného otočení nastavovacího šroubu "D" - cca 3/4 otáčky.
Jestliže nebyla chyba odstraněna, kontaktujte výrobce.

1.

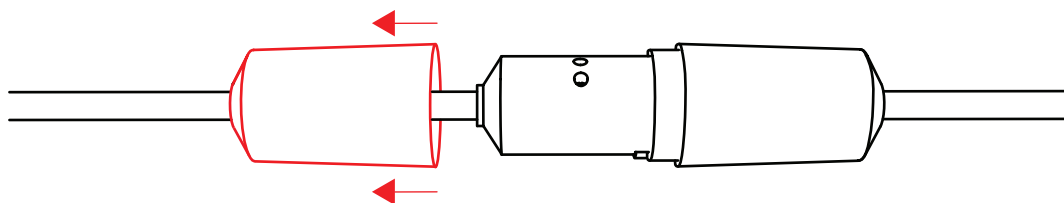

2.

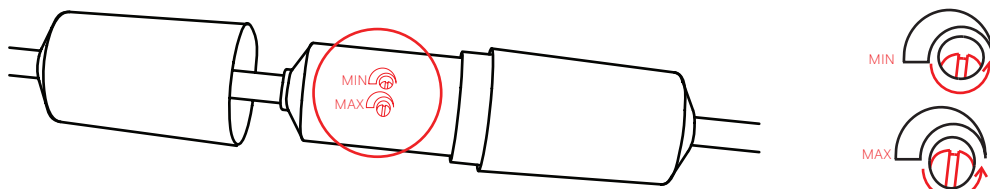

3.

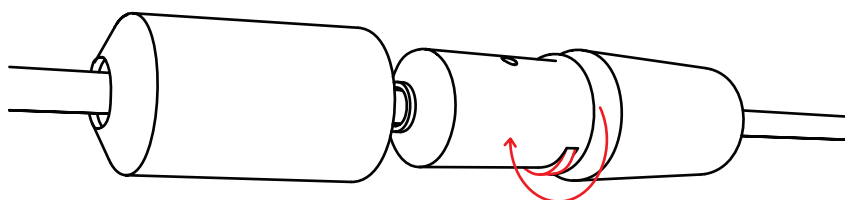

4.

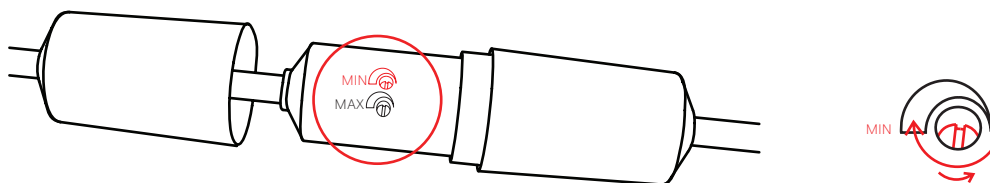

5.

