

Package contents

Name: **MONA WALL PC969**
wall light

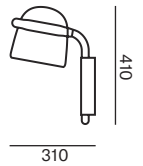

Components included with unit: glass shade with light source, 1x metal light body, 1x wall mount, 3x terminal connectors, 2x hex screws M5, 1x hex key, 1x cotton gloves, installation manual

The assembly process

Installation must be carried out by a qualified electrical technician only.
Switch off power at main circuit panel prior to installation!
The manufacturer assumes no liability for damage resulting from incorrect installation.

- 1. Secure the wall mount to the wall**
 - With regard for various types of wall materials, we recommend consulting an expert when securing the wall mount to the wall.
 - The manufacturer assumes no liability for incorrect installation or defects in the material to which the wall mount is to be secured.
 - Use sufficiently strong anchors only (not supplied with unit).
 - Thread the power cable through one of the openings in the wall mount.
 - 2. Connect the light to the building wiring.**
 - 3.**
 - Using the two supplied hex screws (M5) and the hex key, secure the metal light body to the installed wall mount. Ensure that the hex screws are below the threads in the metal light body.

Switch on the appropriate breaker and verify that the light is working properly.
 - 4. Cleaning**
 - The light can be cleaned using common cleaning agents. Do not use solvents or abrasive cleaning agents (scouring powders).
-

Prior to shipping, the functionality of each light and its components is thoroughly tested.
The manufacturer assumes no liability for the mishandling of products.

Installation time: 0.5 H (1 person)

TECHNICAL SUPPORT
info@brokis.cz
www.brokis.cz

OFFICE
Španielova 1315/25, Praha Řepy, 16300, Czech Republic
IČO 64940799, DIČ CZ64940799

SHOWROOM AND FACTORY
Sídliště Janštejn 39, Horní Dubenky, 588 52,
Czech Republic



1.

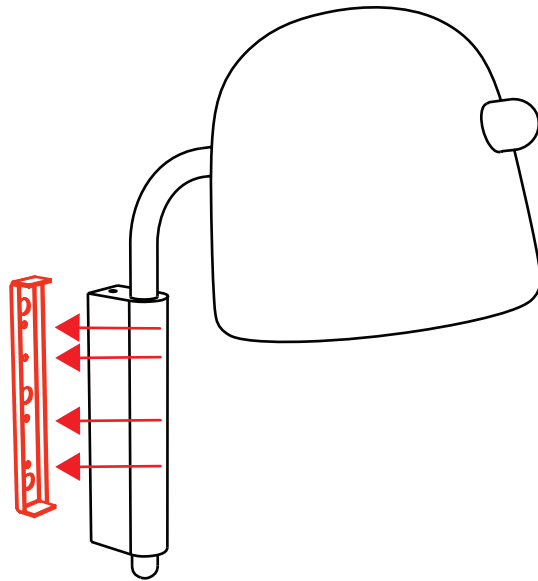

2.

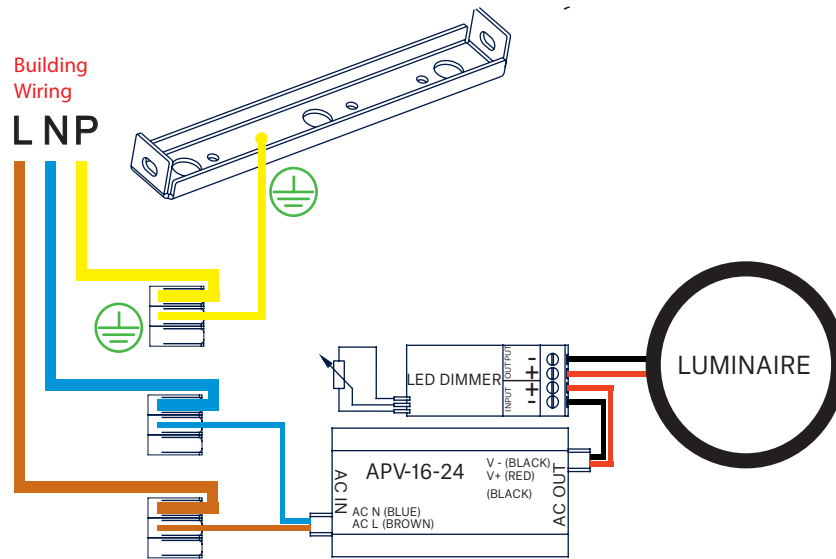

3.

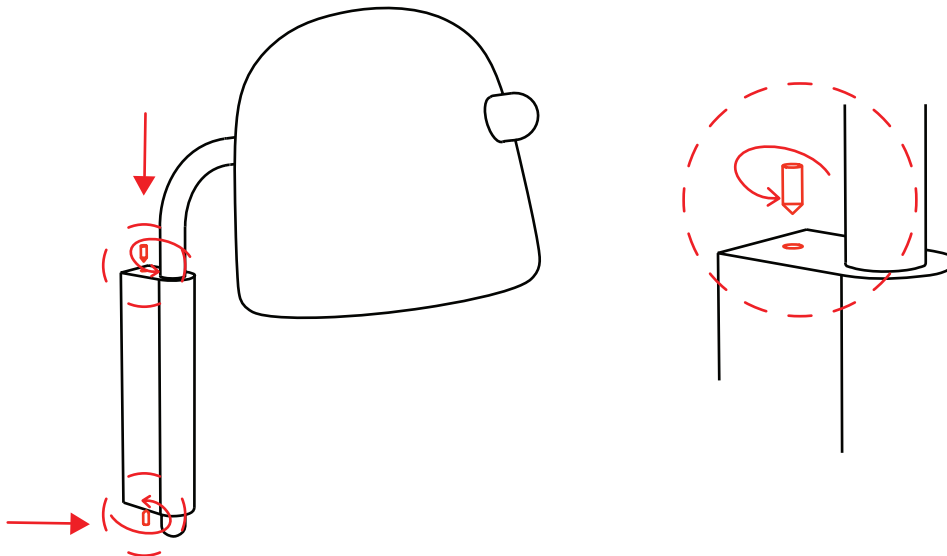

TECHNICAL SUPPORT
info@brokis.cz
www.brokis.cz

OFFICE
Španielova 1315/25, Praha Řepy, 16300, Czech Republic
IČO 64940799, DIČ CZ64940799

SHOWROOM AND FACTORY
Sídliště Janštejn 39, Horní Dubenky, 588 52,
Czech Republic



Obsah balení

Název: **MONA WALL PC969**
nástěnné svítidlo

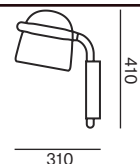

Komponenty které jsou součástí balení: skleněná část svítidla vybavena světelným zdrojem, 1x kovové tělo svítidla, 1x držák těla, 3x přípojovací svorkovnice, 2x imbusový šroub M5, 1x imbusový klíč, 1x bavlněné rukavice, instalační manuál

Instalační manuál

**Montáž smí provádět pouze pracovník s odbornou elektrotechnickou kvalifikací.
Před montáží vypněte přívod elektrického proudu!
Při nedodržení montážního návodu výrobce neručí za případné vzniklé škody!**

- 1. Na stěnu přišroubujte držák těla svítidla.**
S ohledem na různý typ i stáří materiálů stěn doporučujeme montáž konzultovat s odborníkem. Výrobce svítidla neodpovídá za špatně zvolený pracovní postup či vadu materiálu, do kterého se nosný komponent instaluje.
Zvolte dostatečně silné kotevní prvky (není součástí balení).
Jedním z otvorů v držáku protáhněte přívodní kabel.
- 2. Zřídte elektrické propojení svítidla s elektroinstalací.**
- 3. Pomocí dvou imbusových šroubků (M5) a imbusového klíče přišroubujte tělo svítidla k již nainstalovanému držáku svítidla. Dbejte na to, aby byl imbusový šroub zašroubován pod úroveň závitů těla svítidla.**

Zapněte příslušný jistič a ověřte funkčnost svítidla.

Čištění skla

Svítidlo je možné ošetřovat běžnými čistícími prostředky. Nepoužívejte rozpouštědla a abrazivní čistící prostředky (prášky).

U každého svítidla včetně jeho komponentů je před expedicí důkladně zkontrolována jeho funkčnost. Výrobce nenese odpovědnost za nesprávné zacházení s produkty.

Doba instalace: 0.5H (1 osoba)

TECHNICKÁ PODPORA
info@brokis.cz
www.brokis.cz

SÍDLO
Španielova 1315/25, Praha Řepy, 16300, Czech Republic
IČO 64940799, DIČ CZ64940799

SHOWROOM A VÝROBA
Sídliště Janštejn 39, Horní Dubenky, 588 52,
Czech Republic



1.

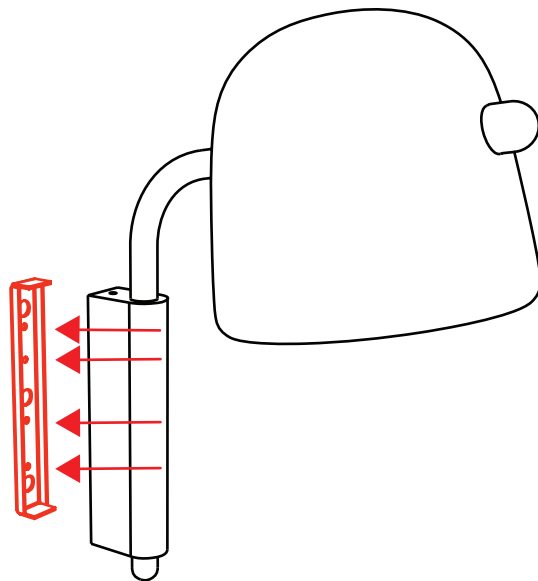

2.

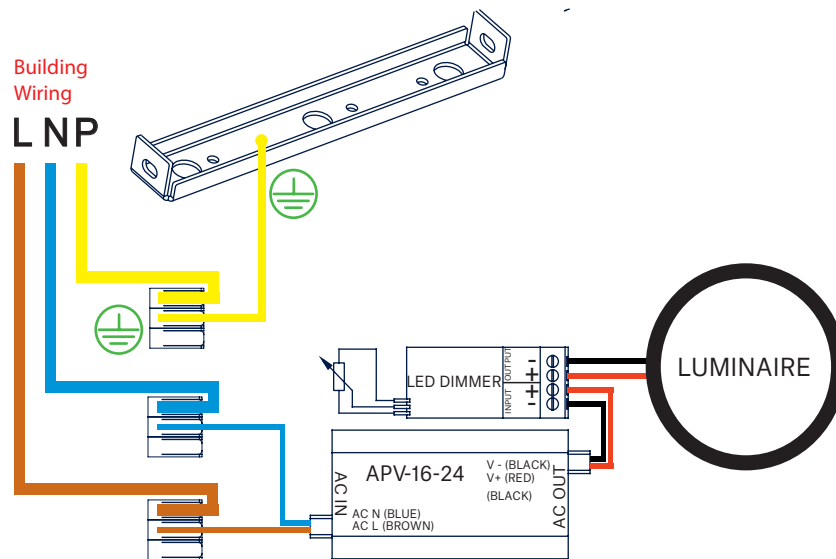

3.

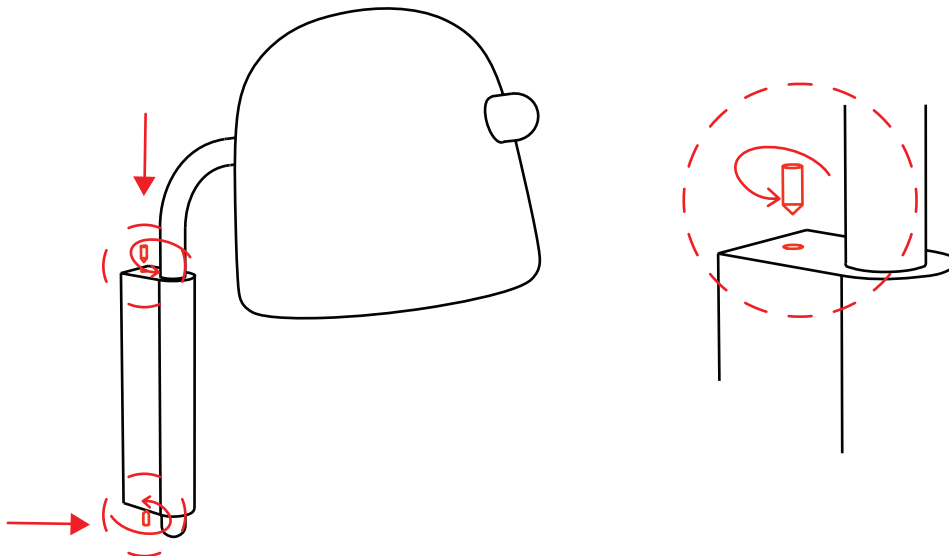

TECHNICKÁ PODPORA
info@brokis.cz
www.brokis.cz

ŠÍDLO
Španielova 1315/25, Praha Řepy, 16300, Czech Republic
IČO 64940799, DIČ CZ64940799

SHOWROOM A VÝROBA
Sídliště Janštejn 39, Horní Dubenky, 588 52,
Czech Republic

